

PRODUCT SIZE (単位: mm)

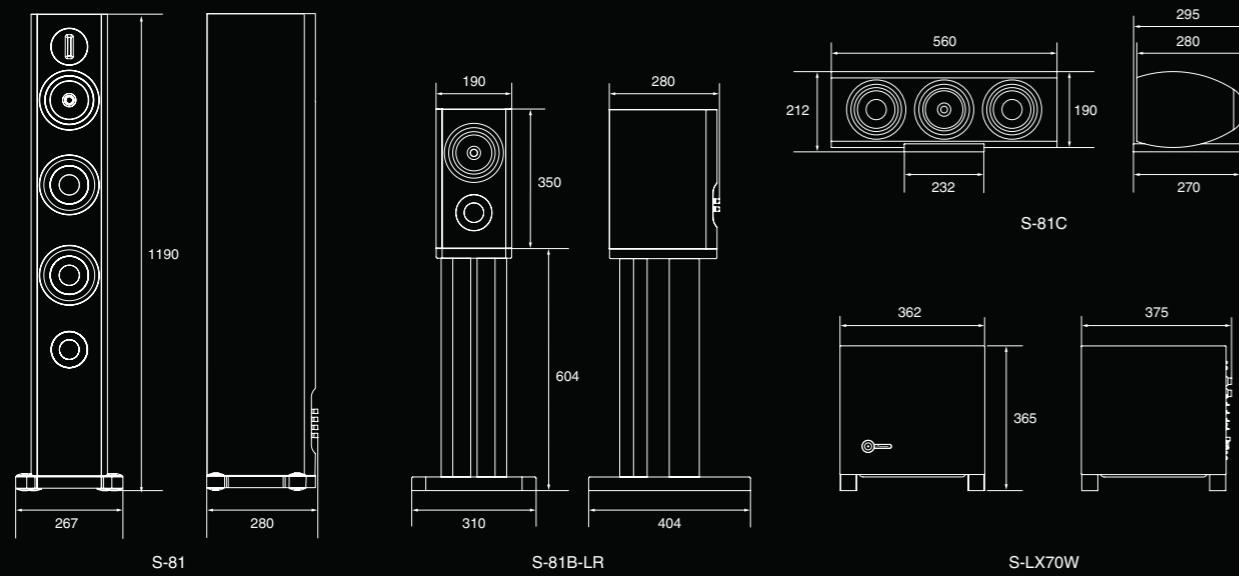

*表示の外形寸法には、グリルネットを含みません。

International Project

SERIES



SPEAKER SYSTEM



Marriage of the Mind,
Integration of the Intelligence.

たまたま
佇まいまで、美しい。

*「フェイズコントロール」技術を採用。本技術を適用した製品にはフェイズコントロールマーク  が付与されます。*フェイズコントロール技術:ソフト制作時や再生時に発生する「低音のスレ」、「時間遅れ」及び「位相のスレ」を解消する技術です。●「防磁設計」とは(社)電子情報技術産業協会(JEITA)の技術基準に適合したスピーカーシステムです。●外形寸法は、端子、グリルネットなどを含んだ最大外形寸法です。●掲載の仕様および外観は改善のため予告なく変更することがあります。●写真の製品の色は、印刷により実際の色とは異なって見える場合があります。

取扱店

<http://pioneer.jp/>

パイオニア株式会社
〒153-8654 東京都目黒区目黒1-4-1
©PIONEER CORPORATION 2008

この印刷物には環境に配慮した植林木の用紙及び植物性大豆油インキを使用しています。

JA974

pioneer.jp/components/

SERIES

8

SPEAKER SYSTEM

「EX」高音質思想を体内に巡らせて。
日欧の叡智と感性が育んだ洗練と優美。

パイオニアのフラッグシップスピーカー、EXシリーズで世界中のオーディエンスを

深い感動で包んだあのエンジニアたちがふたたびチームを組みました。

美に対して妥協のないヨーロッパのアルチザン精神、技術に対して厳格で愚直なまでの日本の匠の求道心。

異なる文化を、EXスピーカーを創り上げたという自負、互いへの信頼と深い尊敬で乗り越えたチームが

International Project「SERIES 8」にまた新たな生命を吹き込みました。

EXスピーカーの先駆的な高音質思想を全身に注ぎ込みながら、美しい佇まいまで手に入れた「SERIES 8」。

日欧の感性が紡ぎ出した、新たな世界標準の誕生です。

EXスピーカーの技術を隅々にまで注いだ高音質設計。

■ EXコンセプトを継承した数々の技術。

新設計「パイオニアオリジナル13cm同軸ドライバー」



点音源へのこだわりが生んだCSTの思想を受け継ぎ、ユニットの中央に、HSDOMチタントウイーターを搭載。一点から広域帯へと放射されるサウンドは原音に忠実な音質を再現します。また、特殊製法の「コルゲーションエッジ」、「高強度チタンボビン」を採用し、リアリティを高めました。さらにS-81B-LRの同軸ドライバーでは、ウーファー部にパイオニア独自の特殊構造磁気回路「LDMC」を搭載。



13cm同軸ドライバー

新開発「リッフェル型スーパートウイーター」

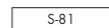

DVD-A、SACDなどに対応した100kHzの高域再生を実現し、HDフォーマットの周波数レンジへ完全対応したパイオニアのオリジナル開発ユニットです。



リッフェル型スーパートウイーター

「13cmウーファー」に「LDMC磁気回路」/「コルゲーションエッジ」/「アラミドカーボン複合振動板」採用



13cmウーファーには高いリアリティ、低歪み化を実現するパイオニア独自の特殊構造磁気回路、LDMC(リニア・ドライブ・マグネティック・サーキット)を採用しました。さらに、EXの技術を継承したコルゲーションエッジと、アラミドカーボン複合振動板を採用。



13cmウーファー

ふたたびチームを結成したEXシリーズ日欧エンジニアが語る、「SERIES 8」への熱き思い。

「S-81はEXスピーカーの技術をふんだんに取り入れ、サイズダウンを狙いました。スリムで部屋になじむサイズなのに音はいい。だから、多くの人に楽しんでてもらえると思います。」

Bertrand Mellot [ベルトラン・メルロー]

スピーカーユニット設計/フランス

「エレガントでハイクオリティ、そしてダイナミックなステレオサウンドに仕上げるのができたと思います。2チャンネルのオーディオシステムとして十分満足していただけるのではないのでしょうか。」

花山勝時 [はなやま・かつとき] チーフエンジニア/日本

「EXスピーカーから、技術的に多くのものを受け継ぐことができた。わたしのスピーカーの理想に、「SERIES 8」でそこにまたひとつ近づきましたね。」

Raoul Bauer [ラオール・パウアー]

システム設計/フランス

「このスピーカーは空間にとでもなじむフォルムに仕上がりました。一方で、スピーカーは音によって空間を創造するものでもある。その両面で、空間を快適で楽しいものにできるスピーカーにできたと思います。」

細井慎太郎 [ほしい・しんたろう]

アコースティックシステム設計/日本



「ミニマルデザインでありながらアイデンティティがある。これはとてもチャレンジングでしたが、室内にフィットするデザインになっている。アイデンティティがあるから、インテリアに溶け込むのです。」

Steeve Senescat [スティーブ・セネスカット]

デザイナー/フランス

ミニマリズム・デザインによるシェイプされたフォルム、
リファレンススピーカーの理想を体現した「SERIES 8」最上級モデル。

「SERIES 8」のポテンシャルをブックシェルフに凝縮。
洗練されたステレオサウンドを奏でる高品位モデル。



■ Feature

リッフェル型スーパートウイーター
パイオニアオリジナル13cm同軸ドライバー (Mid/Tw)

- HSDOMチタントウイーター ●アラミド振動板
●コルゲーションエッジ ●高強度チタンボビン

13cmウーファー

- LDMC磁気回路 ●アラミドカーボン複合振動板
●コルゲーションエッジ ●高強度チタンボビン

3点支持構造

ABD & AFASTテクノロジー

ヨーロッパ最新トレンドのミニマルデザイン

ラウンドフォルムエンクロージャー

フェイズコントロール設計

4ウェイスピーカーシステム

S-81

10月下旬発売予定
NEW



希望小売価格 220,000円 (税抜価格 209,524円)
1台・グリルネット付

■仕様●型式/位相反転式トルボーイフロア型●スピーカー/ウーファー: 13 cmコーン型×2、ミッド/トウイーター:同軸13 cmコーン型/2.5 cmドーム型、スーパートウイーター:8 mm×46 mmリッフェル型●インピーダンス/6 Ω●再生周波数帯域/30 Hz~100 kHz●出力音圧レベル/85.5 dB(2.83 V)●最大入力/130 W (JEITA)●クロスオーバー周波数/370 Hz/3 kHz●ユニット極性:低域(+)、中域(+)、高域(+)
●外形寸法/267 mm (W)×1,190 mm (H)×295 mm (D) (グリルネット含む) ●質量/25.8 kg ●付属品/グリルネット、スパイク受け×3 ●保証書付



*写真はS-81B-LRとCP-81Bの組み合わせ例です。

スピーカースタンド

CP-81B

10月下旬発売予定
NEW (2台1組)

希望小売価格 100,000円 (税抜価格 95,239円)

■仕様●外形寸法/310 mm (W)×604 mm (H)×404 mm (D) ●質量/6.5 kg (1台)

■ Feature

パイオニアオリジナル13cm同軸ドライバー (Wf/Tw)

- HSDOMチタントウイーター
●LDMC磁気回路
●アラミドカーボン複合振動板
●コルゲーションエッジ
●高強度チタンボビン

ヨーロッパ最新トレンドのミニマルデザイン

ラウンドフォルムエンクロージャー

フェイズコントロール設計

2ウェイスピーカーシステム

S-81B-LR

10月下旬発売予定
NEW



希望小売価格 150,000円 (税抜価格 142,858円)

2台1組・グリルネット付

■仕様●型式/位相反転式ブックシェルフ型●スピーカー/ウーファー:同軸13 cmコーン型、トウイーター/2.5 cmドーム型●インピーダンス/6 Ω●再生周波数帯域/40 Hz~50 kHz●出力音圧レベル/84.5 dB(2.83 V)●最大入力/130 W (JEITA)●クロスオーバー周波数/2 kHz●ユニット極性:低域(+)、高域(+)
●外形寸法/190 mm (W)×350 mm (H)×295 mm (D) (グリルネット含む) ●質量/7.9 kg (1台) ●付属品/グリルネット×2、スパイク×6、スパイク受け×6 ●保証書付

安定性の高い3点支持構造



3点支持により、設置面に常に安定したコンタクトを実現。転倒防止に配慮して、後部の二脚を取り付けました。



3点支持構造

ABD & AFASTテクノロジー

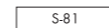

トルボーイの弱点だった上下方向の定在波を、キャビネット形状、ドライバー位置の最適化技術「ABD」と、箱内の定在波を効率よく除去する「AFAST」技術を有機的に組み合わせ、大幅に減少させました。

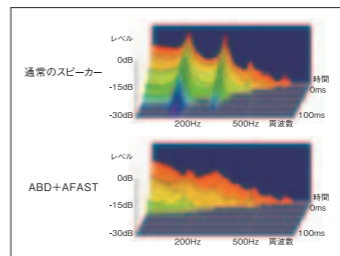

箱内音圧の比較 (実測)

■ ヨーロッパ最新トレンドのミニマルデザイン

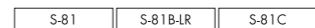

バツル面からはネジやピンまでを取り除き、艶やかな漆黒のグロッシングピアノ調で仕上げたアートの感性が光るフォルム。マグネット装着のグリルネットを採用。

■ ラウンドフォルムエンクロージャー

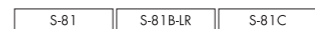

エンクロージャーの回折効果による音のにごりを除去し、自然な音場を実現する洗練されたフォルム。

■ フェイズコントロール設計

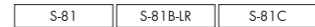

音のタイミング(位相)のズレを解消し、録音時の位相で再生する技術。各ユニットの入力電極を「+」に揃える全正相接続クロスオーバーにより、各ユニット、各チャンネルの位相のマッチングが取れ、音場、音質が向上します。

「SERIES 8」の高音質技術が光るボーカル/セリフの定位感。
気品あるフォルムの水平型ツイン型センタースピーカー。



3ウェイスピーカーシステム

S-81C

10月下旬発売予定
NEW

希望小売価格 160,000円

(税抜価格 152,381円) 1台・台座・グリルネット付

■仕様●型式/位相反転式ブックシェルフ型●スピーカー/ウーファー:13 cmコーン型×2、ミッド/トウイーター:同軸13 cmコーン型/2.5 cmドーム型●インピーダンス/6 Ω●再生周波数帯域/40 Hz~50 kHz●出力音圧レベル/85.5 dB(2.83 V)●最大入力/130 W (JEITA)●クロスオーバー周波数/370 Hz/3 kHz●ユニット極性:低域(+)、中域(+)、高域(+)
●外形寸法/560 mm (W)×212 mm (H)×295 mm (D) (台座含む) ●質量/14.5 kg ●付属品/グリルネット、台座、スパイク×3、スパイク受け×3 ●保証書付



重低音を生み出す、500W(Peak) サブウーファー。

パワードサブウーファー

S-LX70W

無鉛
はんだ

希望小売価格 200,000円 (税抜価格 190,477円) 1台



*掲載のS-81、S-81B-LR、CP-81B、S-81Cの写真、仕様はすべてプロトタイプのもので、実際の製品とは多少異なる場合がございます。あらかじめご了承ください。



本製品は鉛の含まれていないはんだを使用しています。